

VGP100SF
VGP100SF-F1
VGP100SF-F2
SGP100SF
SGP150SF



- フィルターのお手入れは定期的になんぞ行ってください。
 - 足元に注意し、手は手袋などで保護してください。
 - 取り外した部品の取り付けは確実に行ってください。
- ※詳細は取扱説明書にてご確認ください。

1. パネルを取り外してください

- パネルのツマミを指で引き上げて、取り外してください。

* パネルを落とさないように注意してください。

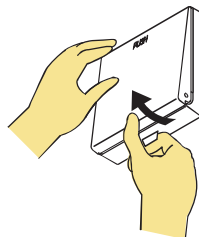

2. 本体からフィルターを取り外してください

- フィルターにホコリや虫がついている場合があります。
落ちないように本体からそっと外してください。または下に新聞紙等で受けてください。

- VGP100SF・VGP100SF-F1・VGP100SF-F2・SGP100SF は、
PM2.5 対策フィルター・花粉対策フィルター・不織布フィルターのいずれかをご使用いただけます。

PM2.5 対策フィルター

花粉対策フィルター

不織布フィルター

* フィルター上部のリボンを手前に引いて、取り外してください。

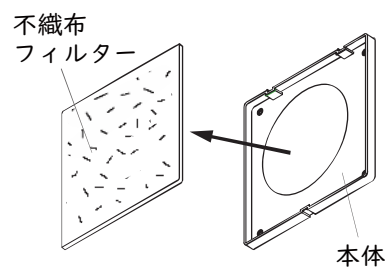
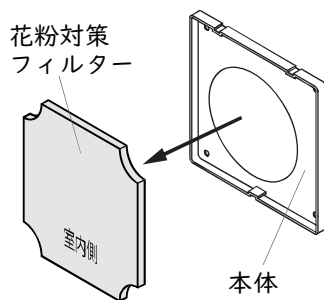
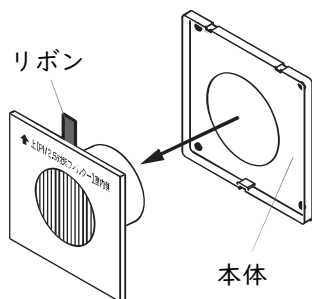

3. 本体・パネル・フィルターを清掃してください

- 本体・パネルの汚れは中性洗剤に浸した布を絞って拭き取ってください。
その後、固く絞った布で水拭きし、洗剤が残らないようにしてください。

PM2.5 対策フィルター

- フィルターを逆さまにして虫やホコリを落とすか、柔らかいブラシなどで表面を撫でるようにして落としてください。



* 破損や機能低下の恐れがあるので掃除機や水洗いによるお手入れはしないでください。

* フィルター交換の目安は2年です。
ひどく汚れが目立つ場合には、その時点で交換してください。

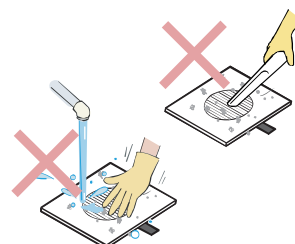

※花粉対策フィルター・不織布フィルターについては裏面をご覧ください。

花粉対策フィルター

- 掃除機でホコリや虫を吸い取ってください。
隙間ノズルを装着し、印字のない面より吸い取ってください。



*破損や機能低下の恐れがあるので
水洗いによるお手入れは
しないでください。

*フィルター交換の目安は1年です。
ひどく汚れが目立つ場合には、
その時点で交換してください。



不織布フィルター

- 掃除機でホコリや虫を吸い取ってください。
- 汚れがひどい場合は、水またはぬるま湯
に中性洗剤を溶かして押し洗いをし、
よく乾かしてください。(自然乾燥)



*熱湯での洗浄、もみ洗い・
絞り洗いはしないでください。

*乾かす際は直射日光に当てたり、
火を近づけないでください。

*フィルター交換は押し洗い5～6回を
目安にしてください。



4. フィルターを取り付けてください

PM2.5対策フィルター

- フィルターの印字を図のように
取り付けてください。

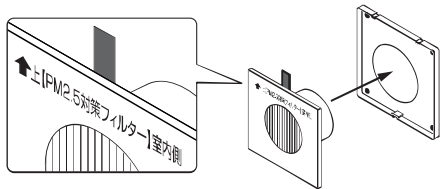

花粉対策フィルター

- 図のように印字面が室内側
なるように取付けてください。

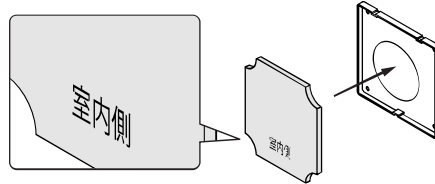

不織布フィルター

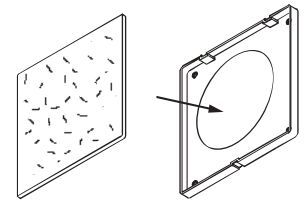

5. フロントパネルを取り付けてください

- パネル上部を本体上部を引っ掛け、下部を押してはめ込んでください。

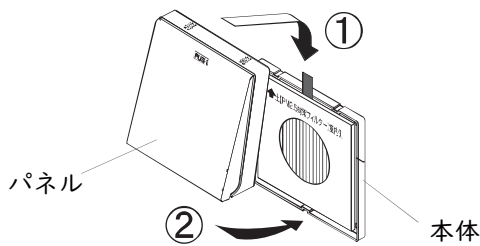

マックス公式通販サイト
住環境店舗MAX

フィルターのご注文は
こちらから→→→→→



交換用フィルター

*フィルターは消耗品です。定期的な交換をおすすめします。



	品番	商品名	入数	交換の目安*	希望小売価格
①	PM2.5 対策フィルタ JK90040	VGP105HG	3 枚	約 2 年	¥9,900 (税込 ¥10,890)
②	花粉対策フィルタ JD90955	VGP107HG	7 枚	押し洗い 5 ~ 6 回	¥4,400 (税込 ¥4,840)
③	不織布フィルタ JD90917	シゼンキョウキ100フィルタ-7マイ	7 枚	押し洗い 5 ~ 6 回	¥3,300 (税込 ¥3,630)
④	不織布フィルタ JD90902	シゼンキョウキコウフィルタ-3マイ	大判 3 枚 カット可能枚数 Φ100#12':12 枚 Φ150#12':9 枚	押し洗い 5 ~ 6 回	¥3,300 (税込 ¥3,630)

*使用環境・使用条件により異なります。【2022.12.01 現在】