



VGKI00SF・VGKI50SF・VGKI50SDF・VGKI50KSDF

- フィルターのお手入れは定期的に必ず行ってください。
 - 足元に注意し、手は手袋などで保護してください。
 - 取り外した部品の取り付けは確実に行ってください。
- ※詳細は取扱説明書にてご確認ください。

1. フロントグリルを取り外してください

- フロントグリルの角に力を加え、手前に外してください。
*フロントグリルを落とさないように注意してください。

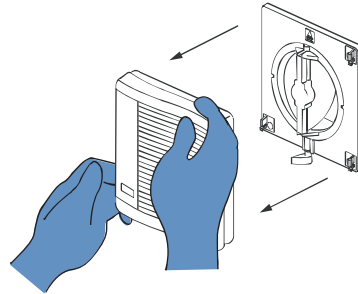

2. フロントグリル内のフィルターを取り外してください

- フィルターにホコリや虫がついている場合があります。
落ちないように本体からそっと外してください。または下に新聞紙等で受けてください。
- VGKI00SF・VGKI00SFDB は、PM2.5 対策フィルターのご用意があります。

不織布フィルター

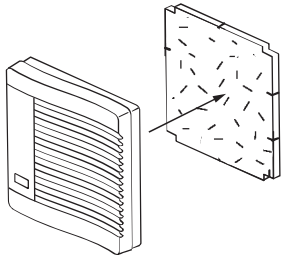

PM2.5 対策フィルター

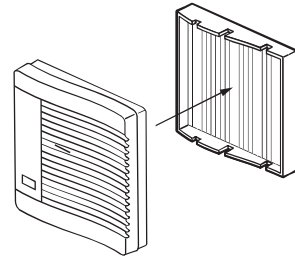

3. 本体・フロントグリル・フィルターを清掃してください

- 本体・フロントグリルの汚れは中性洗剤に浸した布を絞って拭き取ってください。
その後、固く絞った布で水拭きし、洗剤が残らないようにしてください。

不織布フィルター

- 掃除機でホコリや虫を吸い取ってください。
- 汚れがひどい場合は、水またはぬるま湯に中性洗剤を溶かして押し洗いをし、よく乾かしてください。(自然乾燥)



*熱湯での洗浄、もみ洗い・絞り洗いはしないでください。

*乾かす際は直射日光に当てたり、火を近づけないでください。

*フィルター交換は押し洗い5～6回を目安にしてください。

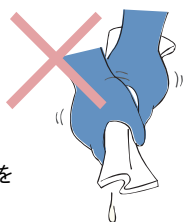

※PM2.5 対策フィルターについては裏面をご覧ください。

PM2.5対策フィルター

- フィルターを逆さまにして虫やホコリを落とすか、柔らかいブラシなどで表面を撫でるようにして落としてください。

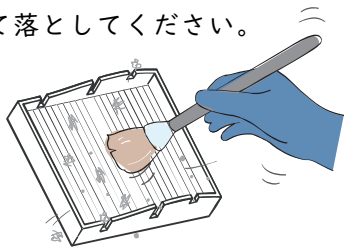

* 破損や機能低下の恐れがあるので掃除機や水洗いによるお手入れはしないでください。

* フィルター交換の目安は2年です。ひどく汚れが目立つ場合には、その時点で交換してください。

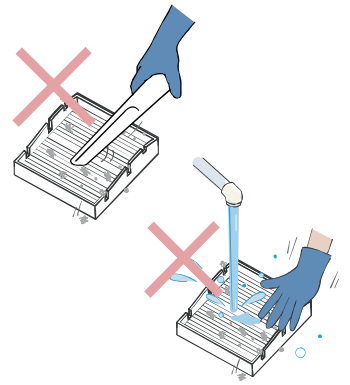

4. フィルターをフロントグリルに取り付けてください

不織布フィルター

- フィルターの切り込みとフロントグリルのリブを合わせて取り付けてください。

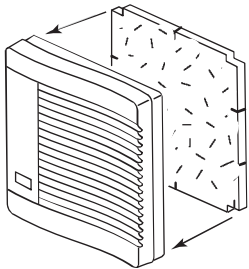

PM2.5対策フィルター

- 取り付け方向があります。フィルターの印字を参考に取り付けてください。

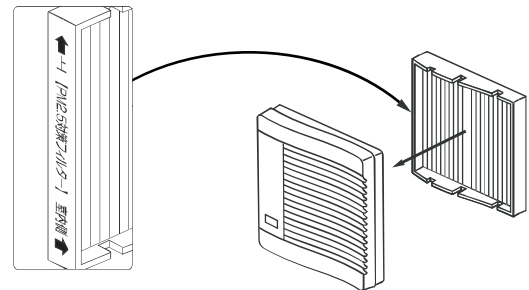

5. フロントパネルを取り付けてください

- フロントパネルを本体にしっかりと取り付けてください。取り付けるとき「カチッ」と音がします。

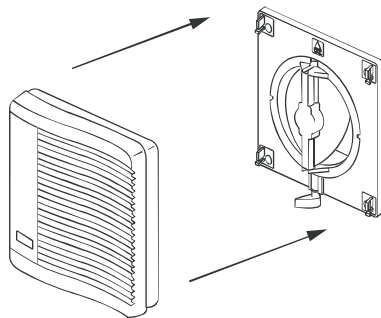

マックス公式通販サイト
住環境店舗MAX

フィルターのご注文は
こちらから→→→→



交換用フィルター

* フィルターは消耗品です。定期的な交換をおすすめします。



①



②



	品番	商品名	入数	交換の目安*	希望小売価格
①	PM2.5対策フィルタ JK90041	VGK106HG(3マイリ)	3枚	約2年	¥8,900 (税込 ¥9,790)
②	不織布フィルタ JD90917	セ ^レ ンキュウキ100フィルタ-7マイ	7枚	押し洗い5~6回	¥3,300 (税込 ¥3,630)
③	不織布フィルタ JD90902	セ ^レ ンキュウキコウフィルタ-3マイ	大判3枚 カット可能枚数 Φ100#1×:12枚 Φ150#1×:9枚	押し洗い5~6回	¥3,300 (税込 ¥3,630)

* 使用環境・使用条件により異なります。【2022.12.01 現在】