

MAX

自然給気口用 PM2.5対策フィルター

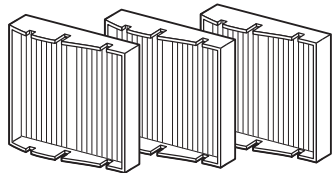

取扱説明書

商品名 V GK106HG
(3マイリ)

※このフィルターはPM2.5対策用です。
従来品（不織布フィルター）からお取替え
の場合は、換気風量が低下する為に、ドア
の開閉が重くなったり、風切音がるなどの
現象が生じる場合があります。

安全上のご注意（必ずお守りください）

- ご使用前に、この事項を必ずお読みのうえ、正しくご使用ください。
- この項に示した注意事項は安全に関する重大な内容を記載していますので、必ずお守りください。
- ここでの『人』とは、使用者のみでなく、ご家族、来客者および購入者から機器を譲渡された人も含まれます。

誤った取扱いをした場合に生じる危険とその程度を、次の区分で説明しています。

⚠ 注意 人が軽傷を負う可能性、及び物的損害が発生する可能性がある内容を示しています。

本文中や本体に使われている図記号の意味は次のとおりです。



一般禁止



必ず行うこと

対象の自然給気口

V GK100SF/V GK100SFDB

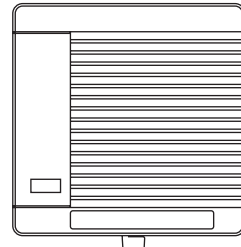
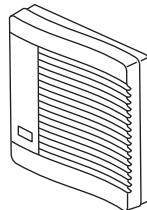

⚠ 注意



使用禁止

フィルターをはずしたままにしない
性能が低下するおそれがあります。

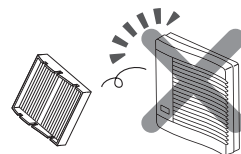

必ず守る

PM2.5対策フィルターは消耗品です
フィルター交換の目安は約2年(使用環境・使用条件により異なります) ただし、ひどく汚れが目立つ場合は交換する
定期的に交換しないとシステム性能が低下するおそれがあります。



禁止

掃除機や水洗い、その他
の方法でお手入れしない
破損や機能低下の
おそれがあります。

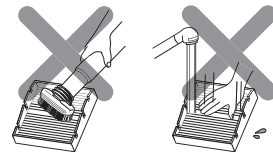

お手入れ(月1回程度)

表面に虫や埃がある場合には、逆さまにして落とすか、
やわらかいブラシ等で表面を撫でるように落としてください。

交換手順

- ① フロントパネルを外してください。
取外すとき、フロントパネルを落とさないよう注意してください。

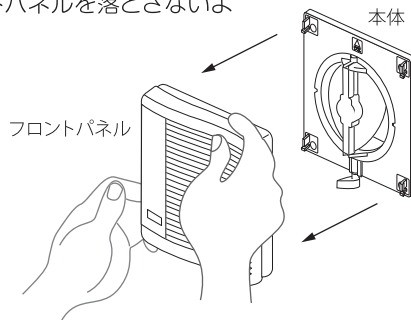

注意

フロントパネルを外すとき、無理な力を加えないでください。
破損するおそれがあります。

- ② 本体から使用していたフィルターを取外してください。
フィルターにほこりや虫が付いている場合があります。
部屋に落ちない様、下に新聞紙等でうけ、ゆっくり外してください。

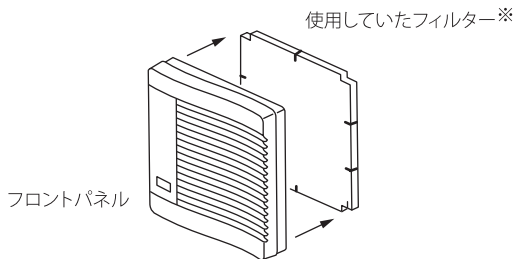

※イラスト：従来品（不織布フィルター）（別売品）

- ③ 新しいPM2.5対策フィルターを取付けます。
PM2.5対策フィルターは取付ける向きがあります。
図のようにフロントパネルの形状に合わせた向きで挿入してください。
(PM2.5対策フィルターの側面には取付方向を示す印字もあります。)

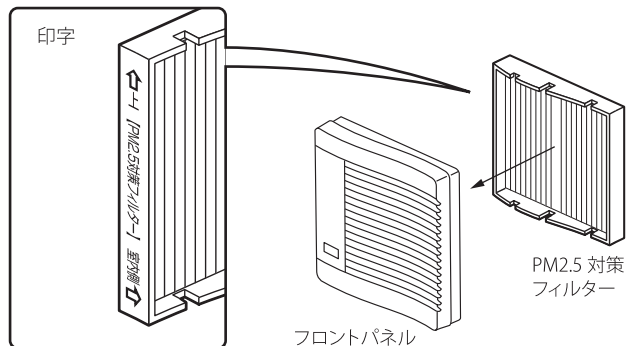

- ④ フロントパネルを本体にしっかりと取付けてください。
取付けるとき「カチッ」と音がします。

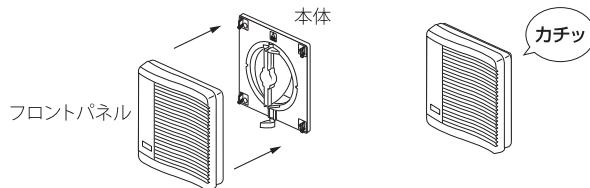

- ⑤ 使用開始日を記入し、次回の交換時期の参考にしてください。
(交換の目安は約2年です。ただし、使用環境・使用条件により異なります。)

PM2.5対策フィルター
使用開始日

年 月 日 使用開始