

MAX.

全熱交換型換気扇用 PM2.5対策フィルター

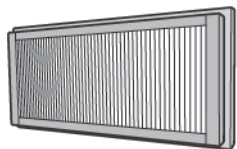

※本体装着時、風量は最大20%
程度低下します。

取扱説明書

商品名 ES-F107HG

※対象機種

- ・ ES-8100
- ・ ES-8100M
- ・ ES-8100DC
- ・ ES-8100DCM
- ・ AMT-F
- ・ CL-8100M
- ・ ESC12
- ・ GE-8100M
- ・ NKF-0961
- ・ NKF-0962M
- ・ VES-100A1
- ・ VES-100A-1
- ・ 全館 24

安全上のご注意 (必ずお守りください)

- ご使用前に、この事項を必ずお読みのうえ、正しくご使用ください。
 - この項に示した注意事項は安全に関する重大な内容を記載していますので、必ずお守りください。
 - ここでの「人」とは、使用者のみでなく、ご家族、来客者および購入者から機器を譲渡された人も含みます。
- 誤った取扱いをした場合に生じる危険とその程度を、次の区分で説明しています。

警告 人が死亡または重傷を負う可能性がある内容を示しています。

注意 人が軽傷を負う可能性、及び物的損害が発生する可能性がある内容を示しています。

本文中や本体に使われている図記号の意味は次のとおりです。



一般禁止



必ず行うこと

警告



ブレーカーを切る

交換作業、お手入れは分電盤のブレーカーを切ってから行う(ぬれた手で入/切しない)
感電のおそれがあります。



注意



使用禁止

フィルターをはずしたまま運転をしない
故障のおそれがあります。



必ず守る

PM2.5対策フィルターは消耗品です
フィルター交換の目安は約2年(使用環境・使用条件により異なります) ただし、ひどく汚れが目立つ場合は交換する
定期的に変換しないとシステム性能が低下するおそれがあります。



禁止

掃除機や水洗い、その他
の方法でお手入れしない
破損や機能低下の
おそれがあります。

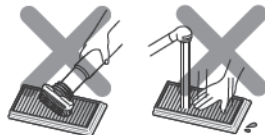

必ず守る



交換作業は機械が確実に停止してから行う
すべらないよう足元に注意し、手は手袋などで
保護して行う
(すべりやすいスリッパなどをはいた状態での
作業や、不安定な台での作業は、危険なので行
わない)
けがをするおそれがあります。

お手入れ(月1回程度)

表面に虫や埃がある場合には、逆さまにして落とすか、
やわらかいブラシ等で表面を撫でるように落としてください。

PM2.5対策フィルターは取付ける向きがあります。 右図のとおり、正しい向きに取付けてください。

- ① フロントパネルの一方の側を引き下げて、取付バネ（フロントパネルの端にある小さな凸部が取付バネの位置です。）を手で縮めながら、金具の穴から外してください(2本)。そのままゆっくり手を離すと、もう一方の側のバネが金具に引っ掛かっており、フロントパネルが開いた状態で落ちないようにしています。

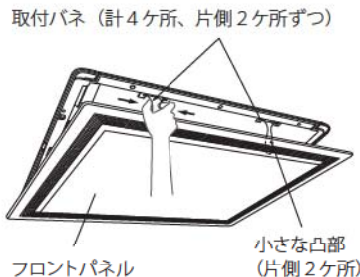

- ② フィルター枠を手で押さえながら、フィルター枠固定ねじ(2ヶ所)を外し、フィルター枠をゆっくりと取外してください。
勢い良く取外した場合、虫やほこりが落下するおそれがあります。

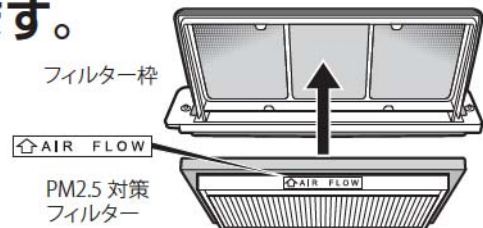
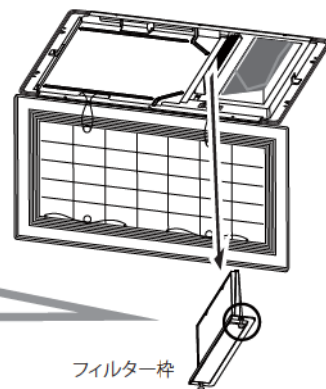
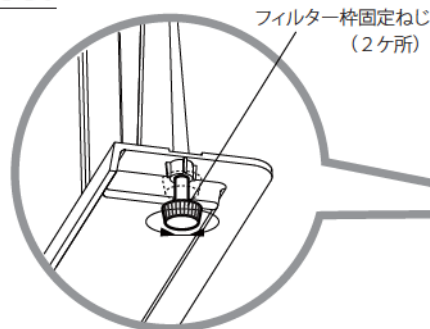

- ③ フィルター枠から、使用していたフィルターを取外し、新しいPM2.5対策フィルターと交換してください。このとき、上図のとおり、正しい向きに取付け、ツメが見えるまでフィルターをしっかりと入れてください。

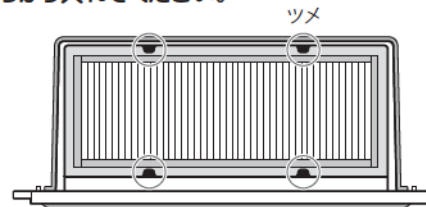

- ④ フィルター枠の取外しと逆の手順でしっかりと取付けてください。
- ⑤ 使用開始日を記入し、次回の交換時期の参考にしてください。(交換の目安は約2年です。ただし、使用環境・使用条件により異なります。)

PM2.5対策フィルター使用開始日

年 月 日 使用開始