

全熱交換型換気扇用内部フィルター 取扱説明書

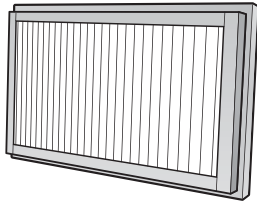

商品名 ES-F106HG

※本体装着時、風量は最大10%程度低下します。

安全上のご注意 (必ずお守りください)

- ご使用前に、この事項を必ずお読みのうえ、正しくご使用ください。
- この項に示した注意事項は安全に関する重大な内容を記載していますので、必ずお守りください。
- ここでの『人』とは、使用者のみでなく、ご家族、来客者および購入者から機器を譲渡された人も含みます。

誤った取扱いをした場合に生じる危険とその程度を、次の区分で説明しています。

**警告**

この表示を無視して、誤った取扱いをすると、人が死亡または重傷を負う可能性が想定される内容を示しています。

**注意**

この表示を無視して、誤った取扱いをすると、人が傷害を負う可能性及び物的損害のみの発生が想定される内容を示しています。

本文中や本体に使われている図記号の意味は次のとおりです。

	一般禁止		必ず行うこと
--	------	--	--------

**警告**



交換作業、お手入れは分電盤のブレーカーを切ってから行う(ぬれた手で入/切しない)感電のおそれがあります。

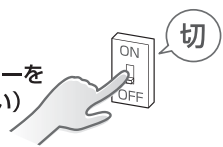

**注意**



フィルターをはずしたまま運転をしない故障のおそれがあります。

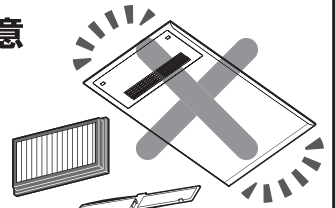

フィルター交換の目安は6ヶ月～2年定期的に交換しないとシステム性能が低下するおそれがあります。



掃除機や水洗い、その他の方法でお手入れしない破損や機能低下のおそれがあります。

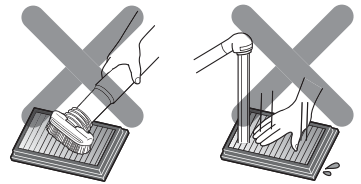

交換作業は機械が確実に停止してから行うすべらないよう足元に注意し、手は手袋などで保護して行う(すべりやすいスリッパなどをはいた状態での作業や、不安定な台での作業は、危険なので行わない)けがをするおそれがあります。

**交換手順は裏面を参照してください**

消耗品のご用命は **住環境店舗 MAX**

**0120-631-722**



住環境店舗 MAX

検索

<https://www.jyukan-shop-max.com/>

スマホ、タブレットでアクセス ↓



# ES-8300 シリーズ

## 交換手順



**警告**

交換作業は分電盤のブレーカーを切ってから行う(ぬれた手で入/切しない)  
感電のおそれがあります。

**内部フィルターは取り付ける向きがあります。  
右図のとおり、正しい向きに取付けてください。**

- ① フロントパネルのPUSHの位置2ヶ所を押し、内部フィルター取出口を開けてください。

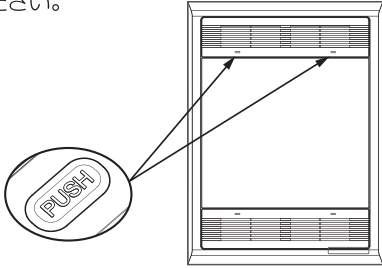

- ③ フィルター枠をゆっくと取外してください。勢い良く取外した場合、虫やほこりが落下するおそれがあります。

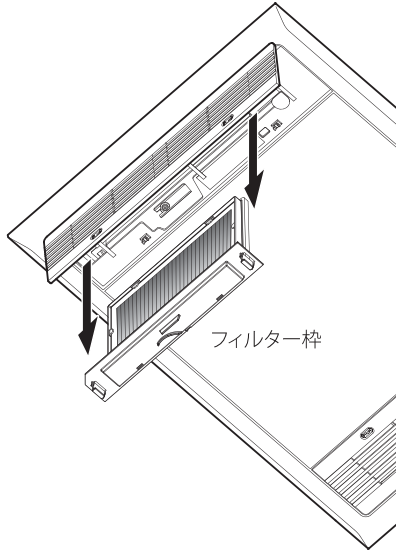

- ② フィルター枠固定金具を解除してください。固定金具が見当たらない場合は、逆側のフィルター取出口を開けてください。

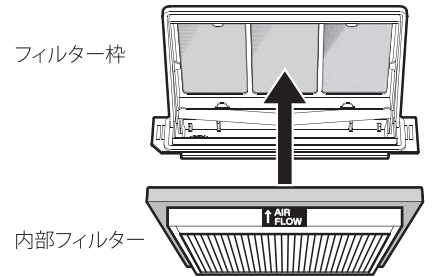
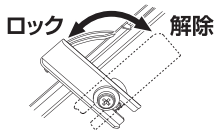

- ④ フィルター枠から、古い内部フィルターを取外し、新しい内部フィルターと交換してください。このとき、上図のとおり、正しい向きに取付け、ツメが見えるまでフィルターをしっかりと入れてください。

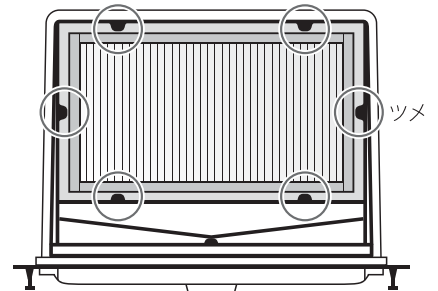

- ⑤ フィルター枠の取外しと逆の手順でしっかりと取付けてください。

# ES-1200 シリーズ

## 交換手順



**警告**

交換作業は分電盤のブレーカーを切ってから行う(ぬれた手で入/切しない)  
感電のおそれがあります。

**内部フィルターは取り付ける向きがあります。  
右図のとおり、正しい向きに取付けてください。**

- ① フロントパネルの凹部の位置2ヶ所を押し、フィルター取出口を開けてください。

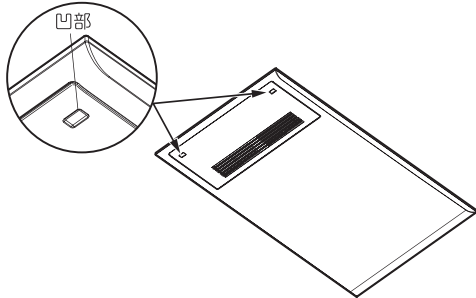

- ③ フィルター枠をゆっくと取外してください。勢い良く取外した場合、虫やほこりが落下するおそれがあります。

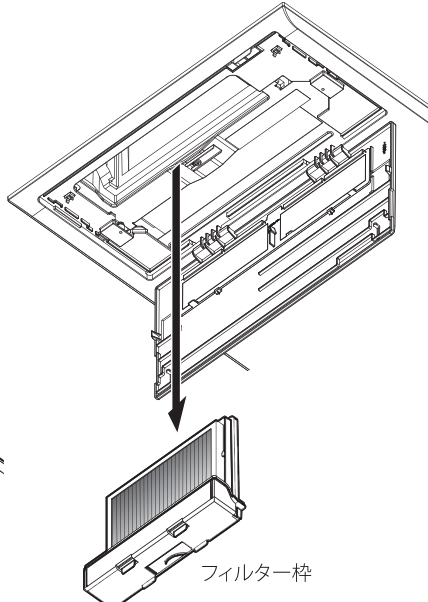

- ② フィルター枠固定金具を解除してください。

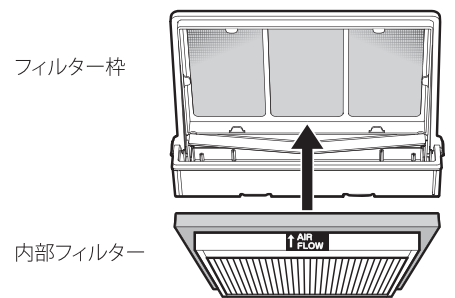
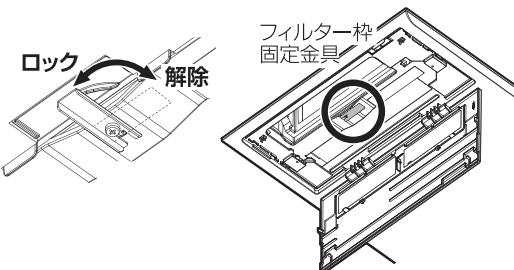

- ④ フィルター枠から、古い内部フィルターを取外し、新しい内部フィルターと交換してください。このとき、上図のとおり、正しい向きに取付け、ツメが見えるまでフィルターをしっかりと入れてください。

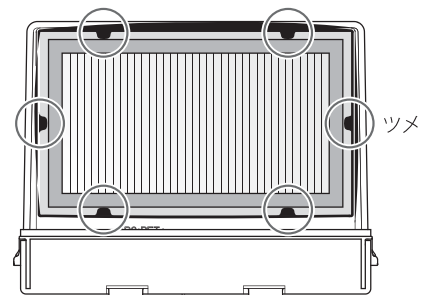

- ⑤ フィルター枠の取外しと逆の手順でしっかりと取付けてください。